

www.osram.com



Светильники OSRAM — всегда хороший выбор

CFL, T5, T8, HID: основной ассортимент OSRAM для оптовых продаж

УВИДЕТЬ МИР В НОВОМ СВЕТЕ



ВСТРАИВАЕМЫЕ СВЕТИЛЬНИКИ НАПРАВЛЕННОГО СВЕТА

JADE® KIT ECO II

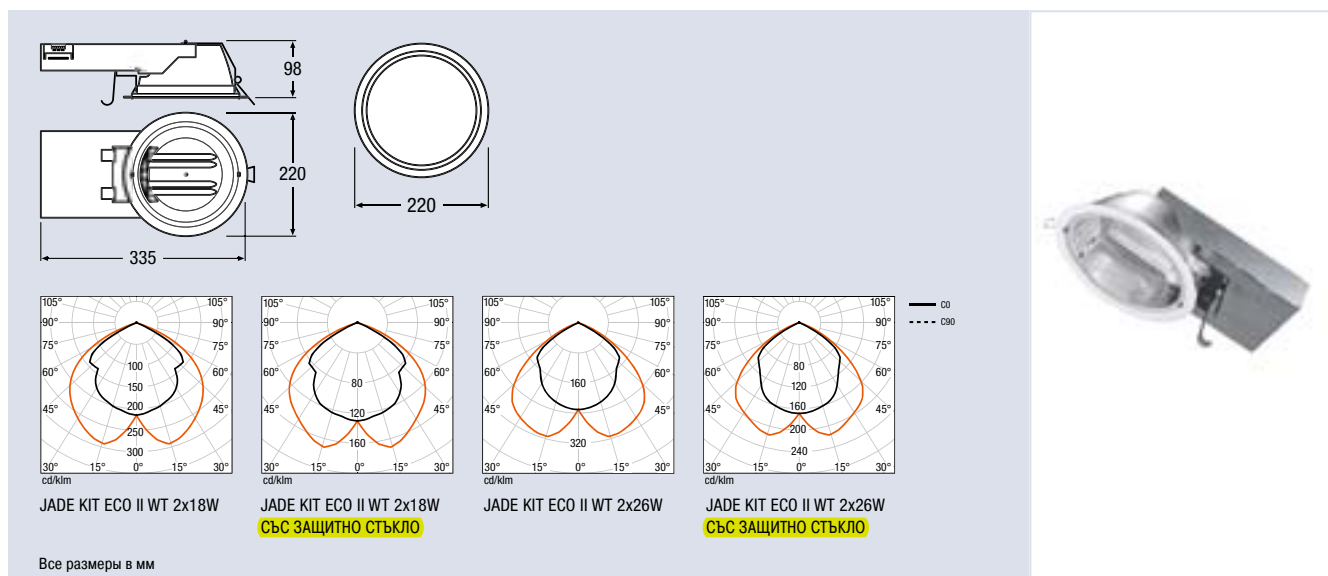

Название	Код для заказа	COLOR		η_{LB}	W	K	
JADE® KIT ECO II							
JADE KIT ECO II WT 2x18W	4008321 663559	белый	840	0,72	2x18	4000	1x1
JADE KIT ECO II WT 2x26W	4008321 663566	белый	840	0,70	2x26	4000	1x1

Описание продукта:

- Компактный люминесцентный встраиваемый светильник направленного света объединяет в себе простоту инсталляции, последующего обслуживания и высокий уровень исполнения
- Высококачественные компоненты OSRAM внутри:
 - 2x OSRAM DULUX® D/E 18W или 26W, 840
 - 1x QT-ECO 2X18/220-240 или 2x26
- Высокое качество финальной обработки:
 - металлическое белое кольцо
 - алюминиевый факетированный рефлектор
- Возможно два различных уровня IP защиты:
 - открытая версия с IP20
 - версия с IP44 со стеклом поставляемым как аксессуар, с надписью OSRAM

Преимущества продукта:

- Монтаж на подвесной потолок с ограниченной высотой (120 мм)
- Простота установки и обслуживания
- Возможность повысить степень защиты с IP20 до IP44 с помощью стеклянной крышки

Применение:

- Освещение магазинов
- Вестибюли
- Офисы
- Корридоры
- Примерочные

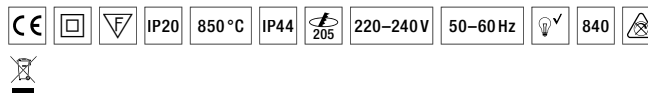

JADE® KIT ECO II аксессуары

Название	Код для заказа	
JADE® KIT ECO II стеклянная крышка		
JADE KIT ECO II СТЕКЛЯННАЯ КРЫШКА - IP44	4008321 662910	50x1

OSRAM DEDRA plus® T5/T8

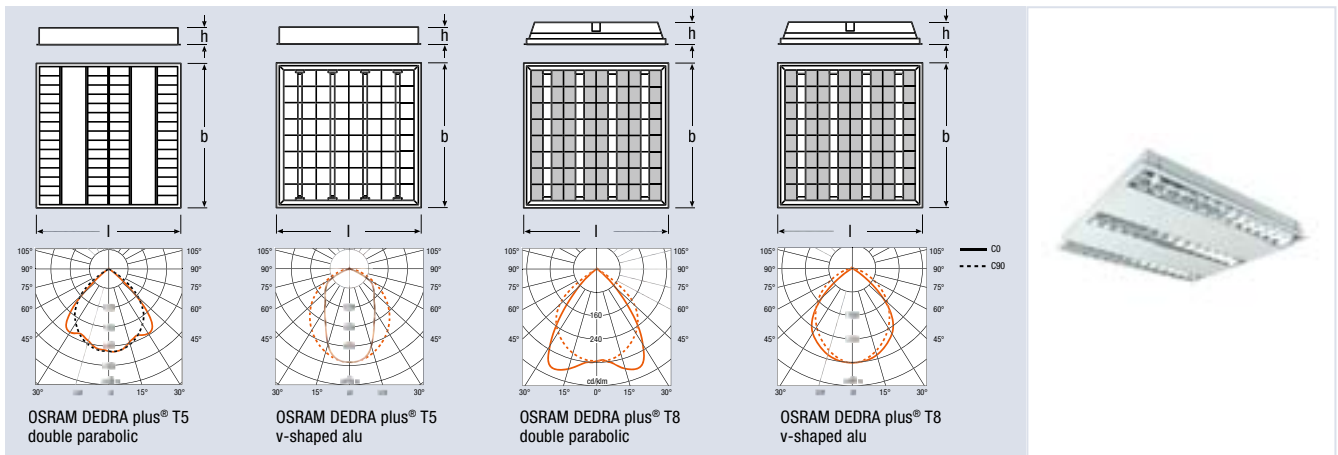

Название	Код для заказа	COLOR	W			K	η_{LB}	UGR	$\frac{l}{[mm]}$	$\frac{b}{[mm]}$	$\frac{h}{[mm]}$	
OSRAM DEDRA plus® T5 double parabolic												
DEDRA T5 DPB KIT 3 x 14 W/840	4008321 366672	белый	3x14	да	840	4000	0,82	14	596	596	57,5	1x1
DEDRA T5 DPB KIT 3 x 14 W/830	4008321 366689	белый	3x14	да	830	3000	0,82	14	596	596	57,5	1x1
DEDRA T5 DPB KIT 4 x 14 W/840	4008321 366702	белый	4x14	да	840	4000	0,82	15	596	596	57,5	1x1
DEDRA T5 DPB KIT 4 x 14 W/830	4008321 366719	белый	4x14	да	830	3000	0,82	15	596	596	57,5	1x1
DEDRA T5 DPB 2 x 28 W HF	4008321 666154	белый	2x28	нет	—	—	0,69	17	1196	296	55	1x1
OSRAM DEDRA plus® T5 v-shaped alu												
DEDRA T5 VABS KIT 4 x 14 W/840	4008321 380937	белый	4x14	да	840	4000	0,76	20	596	596	55	1x1
OSRAM DEDRA plus® T8 double parabolic												
DEDRA T8 DPTB KIT 4 x 18 W/840 HF	4008321 526496	белый	4x18	да	840	4000	0,61	15	596	596	90	1x1
OSRAM DEDRA plus® T8 v-shaped alu												
DEDRA T8 VATS KIT 4 x 18 W/840 HF	4008321 526519	белый	4x18	да	840	4000	0,65	19	596	596	90	1x1
DEDRA T8 VATS KIT 4 x 18 W/830 HF	4008321 526526	белый	4x18	да	830	3000	0,65	19	596	596	90	1x1

Описание продукта:

- Встраиваемый растровый светильник
- Двойная параболическая решетка подходит для освещения рабочих мест оснащенных компьютерами в соответствии со стандартом EN 12464-1
- Высококачественный материал рефлектора ALANOD
- Подходит для размера плит 600x600 мм
- Для ламп T5 или T8
- Оснащен защитной пленкой и безопасным кабелем
- 3-х полюсная клемма для подключения
- Белый цвет (RAL 9016)
- ЭПРА OSRAM QUICKTRONIC®
- Версия KIT включает в себя лампы OSRAM LUMILUX®
- Входное напряжение 220–240 В, частота 50–60 Гц

Преимущества продукта:

- Эстетичный дизайн
- Корпус светильника изготовлен из стального листа окрашенного порошковым способом
- Простота установки и эксплуатации

Применение:

- Рабочие места оснащенные компьютерами
- Офисы
- Конференц-залы и комнаты для переговоров
- Школы
- Магазины
- Выставочные площади

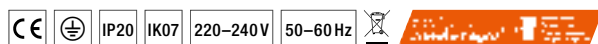

OSRAM DEDRA plus® T5 double parabolic

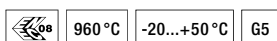

OSRAM DEDRA plus® T5 v-shaped alu

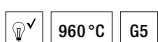

OSRAM DEDRA plus® T8 double parabolic

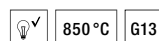

OSRAM DEDRA plus® T8 v-shaped alu

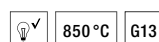

NEPTUNE® T5 POLY

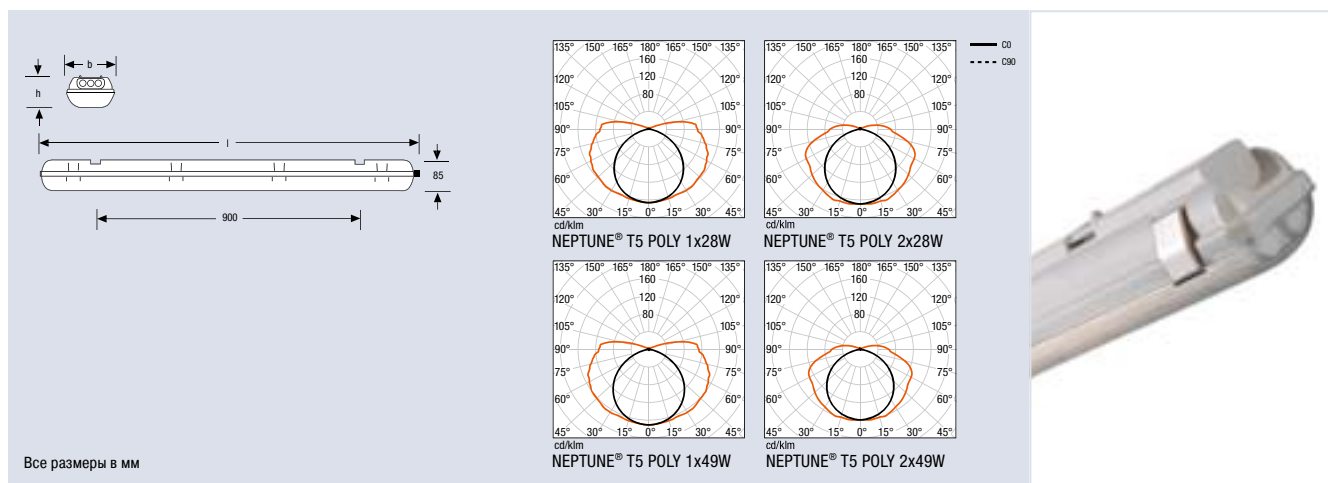

Название	Код для заказа	COLOR	l [mm]	b [mm]	
NEPTUNE® T5 POLY					
NEPTUNE T5 POLY 1x28W	4008321 659903	серый	1210	90	9x1
NEPTUNE T5 POLY 2x28W	4008321 659989	серый	1210	108	9x1
NEPTUNE T5 POLY 1x49W	4008321 660008	серый	1509	90	9x1
NEPTUNE T5 POLY 2x49W	4008321 660022	серый	1509	108	9x1

Описание продукта:

- NEPTUNE® представляет собой высоконадежный и недорогой люминесцентный светильник со степенью защиты IP65
- Простая установка (Quick-fix) и эксплуатация
- Корпус и рассеиватель из поликарбоната
- Входное напряжение 220–240 В, частота 50–60 Гц
- Версия светильника с лампами T5 представлена типами 1&2x28 Вт и 1&2x49 Вт
- ЭПРА OSRAM QUICKTRONIC® QTP5 Gen II (класс энергоэффективности EEI = A2)

Преимущества продукта:

- Недорогая серия влагозащищенных люминесцентных светильников на T5 лампе с IP65
- Поликарбонатный корпус и рассеиватель
- Клипсы Quick-fix из нержавеющей стали включены
- Защелки Quick-fix

Применение:

- Гаражи
- Заводы
- Склады
- Парковки

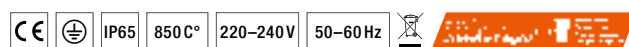

NEPTUNE® T8 POLY

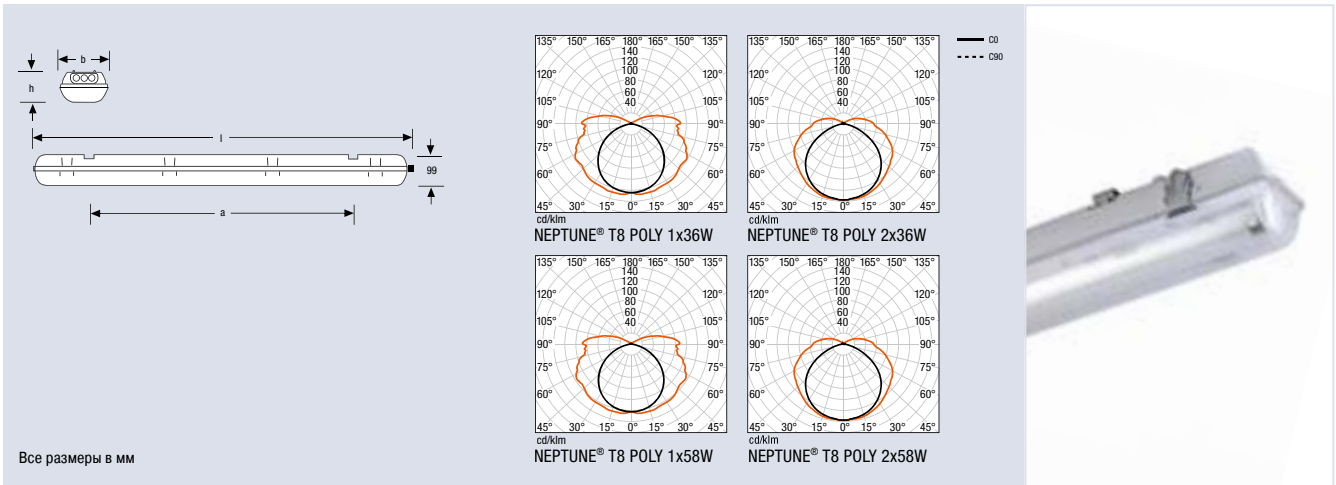

Название

Код для заказа



NEPTUNE® T8 POLY

Название	Код для заказа	COLOR	l [mm]	b [mm]	8 mm	Icon
NEPTUNE POLY 1x36W HF	4008321910752	серый	1265	96	850	4x1
NEPTUNE POLY 2x36W HF	4008321910776	серый	1265	140	850	2x1
NEPTUNE POLY 1x58W HF	4008321910790	серый	1565	96	950	4x1
NEPTUNE POLY 2x58W HF	4008321910813	серый	1565	140	950	2x1

Описание продукта:

- NEPTUNE® представляет собой высоконадежный и недорогой люминесцентный светильник со степенью защиты IP65
- Простая установка (Quick-fix) и эксплуатация
- Корпус и рассеиватель из поликарбоната
- Входное напряжение 220–240 В, частота 50–60 Гц
- Версия светильника с лампами T8 представлена типами 1&2x36 Вт и 1&2x58 Вт
- ЭПРА OSRAM QUICKTRONIC® FIT T8 (класс энергоэффективности EEI = A2) для 1x/2x36 Вт, 2x58 Вт и скоро для 1x58 Вт (актуальная версия QTISE)

Преимущества продукта:

- Недорогая серия влагозащищенных люминесцентных светильников с IP65
- Поликарбонатный корпус и рассеиватель
- Клипсы Quick-fix из полиамида включены (в скором времени предусмотрена замена на клипсы из нержавеющей стали)
- Защелки Quick-fix

Применение:

- Гаражи
- Заводы
- Склады
- Парковки

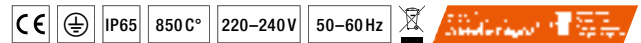

HALODIUM® II SYM

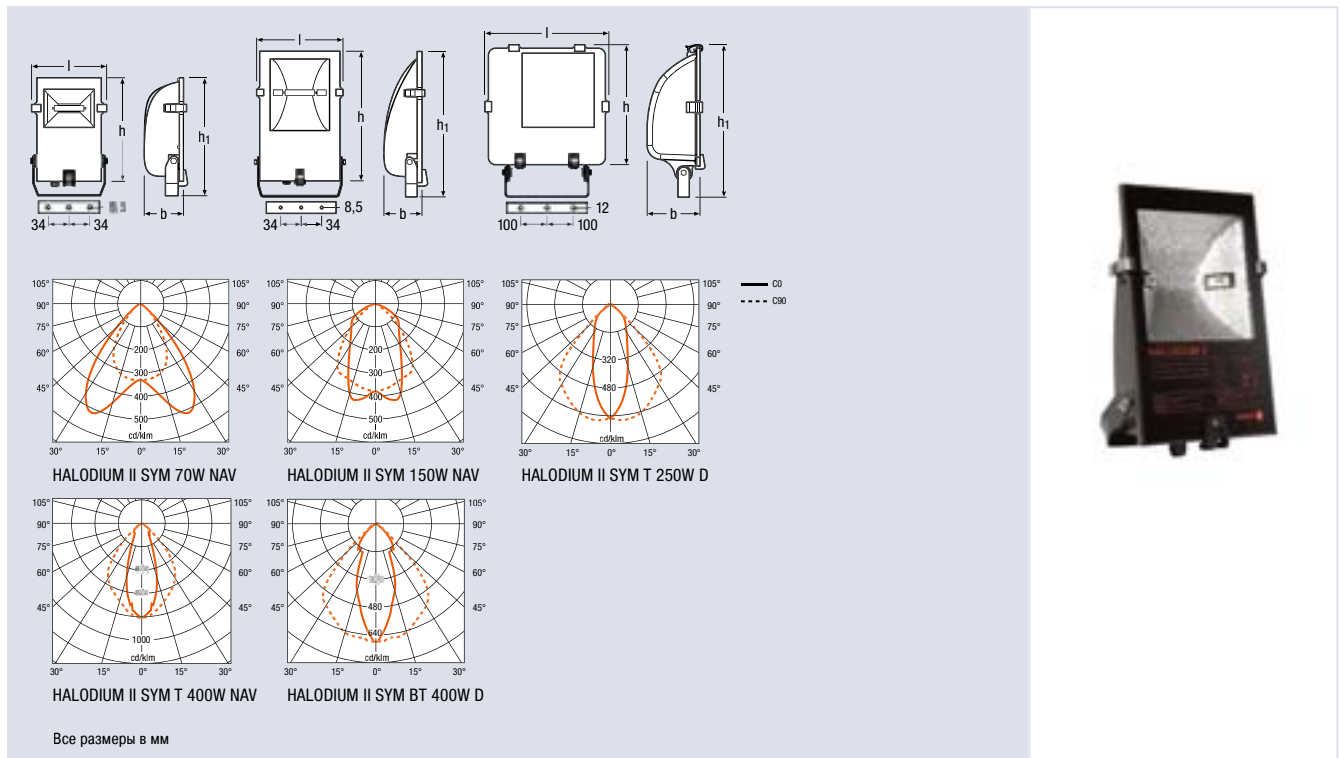

Название

Код для заказа



HALODIUM® II SYM – с лампой

HALODIUM II SYM TS 70W NAV	4008321940148	антрацит	Rx7s	0,69	70	340	296	214	112	1x1
HALODIUM II SYM TS 150W NAV	4008321940162	антрацит	Rx7s-24	0,73	150	440	390	260	120	1x1
HALODIUM II SYM T 250W NAV	4008321940186	антрацит	E40	0,75	250	535	421	437	195	1x1
HALODIUM II SYM T 250W D	4008321940100	антрацит	E40	0,74	250	535	421	437	195	1x1
HALODIUM II SYM T 400W NAV	4008321940209	антрацит	E40	0,75	400	535	421	437	195	1x1
HALODIUM II SYM BT 400W D	4008321940124	антрацит	E40	0,74	400	535	421	437	195	1x1

HALODIUM® II SYM – без лампы

HALODIUM II AZ 70W SYM	4008321582881	антрацит	Rx7s	—	70	340	296	214	112	1x1
HALODIUM II AZ 150W SYM	4008321582904	антрацит	Rx7s-24	—	150	440	390	260	120	1x1
HALODIUM II AZ 250W SYM	4008321583413	антрацит	E40	—	250	535	421	437	195	1x1
HALODIUM II AZ 400W SYM	4008321583437	антрацит	E40	—	400	535	421	437	195	1x1

Описание продукта:

- Корпус из алюминиевого литья, закаленное защитное стекло с алюминиевыми закрывающими клипсами, симметричный и асимметричный рефлектор
- Поставляется с лампами NAV-TS Rx7 мощностью 70 и 150 Вт, и с лампами POWERSTAR HQI®-T, BT и NAV-T E40 мощностью 250 и 400 Вт
- Версия без ламп для POWERSTAR HQI®-TS/NAV-TS Rx7 (70/150 Вт), для POWERSTAR HQI®-T/NAV-T (не для POWERSTAR HQI®) E40 (250/400 Вт)
- Электромагнитный ПРА внутри корпуса. Готовый к инсталляции

Преимущества продукта:

- Большой световой поток
- Версия с лампами и без них
- Ряд мощностей от 70 Вт до 400 Вт
- Для внутреннего и наружного освещения

HALODIUM® II ASM

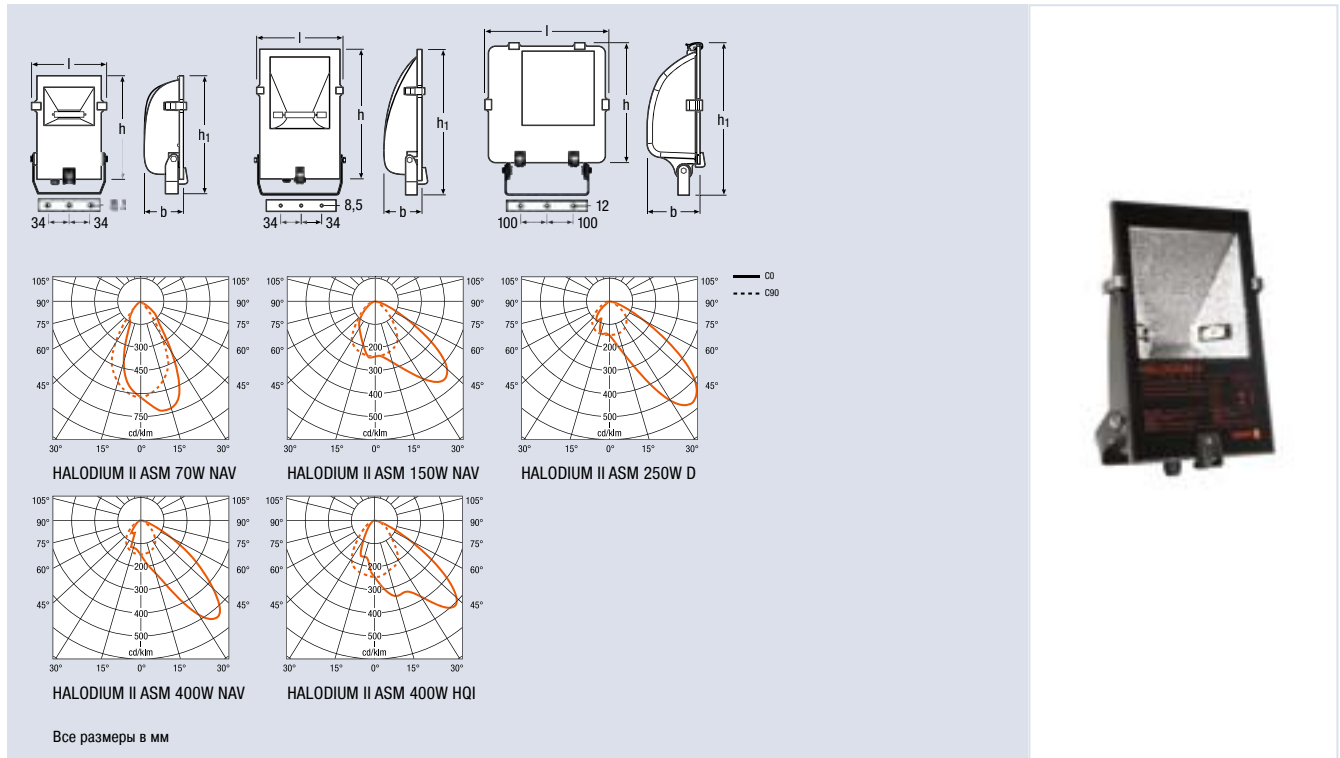

Все размеры в мм

Название

Код для заказа



HALODIUM® II ASM – с лампой

HALODIUM II ASM TS 70 W NAV	4008321940155	антрацит	Rx7s	0,70	70	340	296	214	112	1x1
HALODIUM II ASM TS 150 W NAV	4008321940179	антрацит	Rx7s-24	0,75	150	440	390	260	120	1x1
HALODIUM II ASM T 250 W NAV	4008321940193	антрацит	E40	0,68	250	535	421	437	195	1x1
HALODIUM II ASM T 250 W D	4008321940117	антрацит	E40	0,65	250	535	421	437	195	1x1
HALODIUM II ASM T 400 W NAV	4008321940216	антрацит	E40	0,71	400	535	421	437	195	1x1
HALODIUM II ASM BT 400 W D	4008321940131	антрацит	E40	0,66	400	535	421	437	195	1x1

HALODIUM® II ASM – без лампы

HALODIUM II AZ 70W ASM	4008321582898	антрацит	Rx7s	—	70	340	296	214	112	1x1
HALODIUM II AZ 150W ASM	4008321582911	антрацит	Rx7s-24	—	150	440	390	260	120	1x1
HALODIUM II AZ 250W ASM	4008321583420	антрацит	E40	—	250	535	421	437	195	1x1
HALODIUM II AZ 400W ASM	4008321583444	антрацит	E40	—	400	535	421	437	195	1x1

Применение:

- Памятники
- Площади
- Спортивные сооружения
- Частные и общественные парки

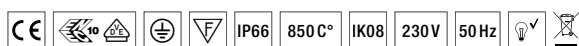

GIGANTE® II

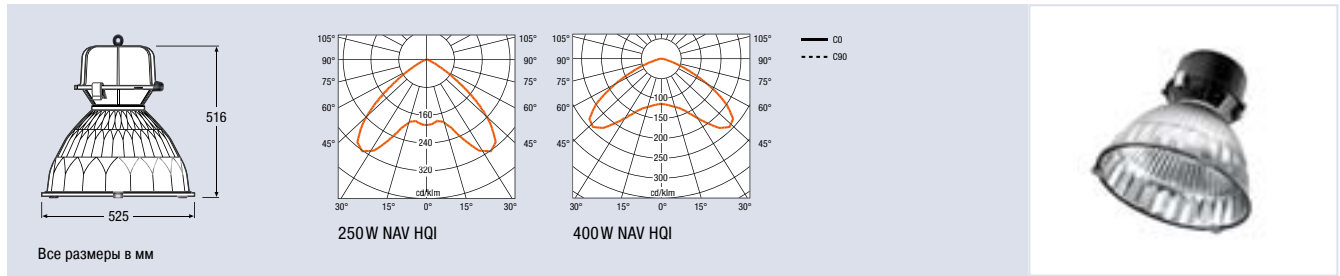

Название	Код для заказа	COLOR	η _{LB}	W	
GIGANTE® II					
GIGANTE II AZ 250W NAV HQI UNP	4008321 380234	антрацит	0.71	250	1x1
GIGANTE II AZ 400W NAV HQI UNP	4008321 380265	антрацит	0.71	400	1x1

Описание продукта:

- Окрашенный в антрацитовый цвет алюминиевый корпус, резистивность к коррозии, ударопрочный (IK09, 10 джоулей)
- Алюминиевый фацетированный рефлектор
- Закрывающее закаленное стекло для достижения степени защиты IP65, зажимы из нержавеющей стали, защитная цепочка
- Для натриевых и металлогалогенных ламп высокого давления: 250 & 400 Вт
- Корпус, рефлектор и защитное стекло должны заказываться отдельно

Преимущества продукта:

- Надежный и эффективный светильник для промышленного использования
- Идеально подходит для использования в освещении складов и промышленных предприятий
- Пыле-, влаго-защита

Применение:

- Для промышленного применения:
- Складские помещения
 - Производственные цеха
 - Мастерские
 - Парковочные площадки и гаражи

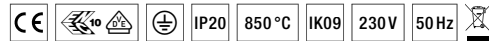

GIGANTE® II аксессуары

Название	Код для заказа			
GIGANTE® II аксессуары				
GIGANTE II glass cover	4008321 380302	4x1		
GIGANTE II protection grid	4008321 543189	1x1		
GIGANTE II reflector	4008321 380326	1x1		

Предприятие со 100% иностранной инвестицией
«OSRAM Украина»

03150, Киев, ул. Димитрова, 5
Тел. +380 44 583 59 00
Факс. +380 44 583 59 22
www.osram.com